

Biosaludables

Ficha Técnica Calistenia

CAL-16 ESPALDERA

Funciones:

La gama Calistenia son aparatos que ofrecen múltiples ejercicios para desarrollar la fuerza. Se pueden ejercitar diversos grupos musculares dependiendo de su utilización.

Instrucciones:

Elevaciones de piernas:

De espaldas, debemos sujetarnos con las manos de una barra fija, y elevar el cuerpo lentamente. Sin tocar el suelo con los pies repetimos el movimiento.

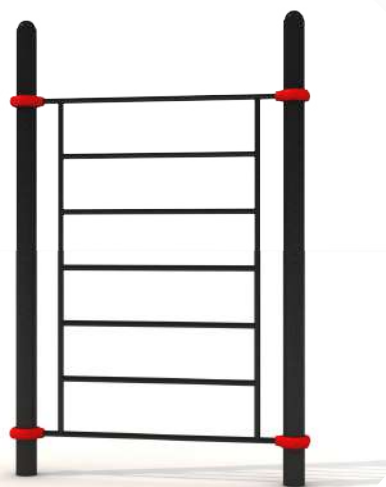

CIMENTACIÓN SEGÚN SUELO: (más información en anexo cimentación y anclajes)

1. Sobre solera de hormigón
2. Enterrado en material compactado (caucho, césped artificial...).
3. Enterrado en material no compactado (arena, cortezas ...).

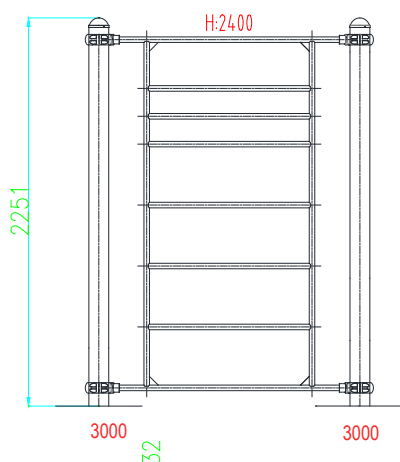

VISTAS Y MEDIDAS (mm):

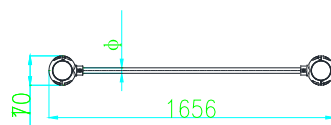

CIMENTACIÓN (mm):

2 dados de 500 x 500 x 500

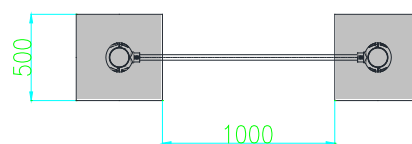

Biosaludables

Ficha Técnica Calistenia

CAL-16 ESPALDERA

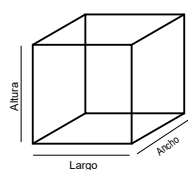

Medidas:

Largo: 165cm
Ancho: 17cm
Altura: 300cm



Instalación:
2 personas / 1 hora
Nº de piezas: 1



HIC
(Altura de Caída Crítica)
1400mm

> 1,40m

Altura mínimo de los usuarios: 1,40m



Máx. nº de usuarios: 1



Garantía:
5 años *

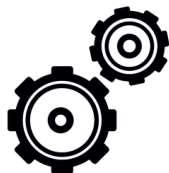

Disponibilidad de repuestos:
10 años

Área de Seguridad
465cm x 317cm

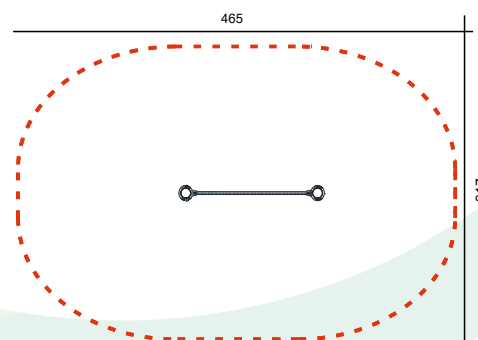

Colores de los aparatos

Rojo : RAL 3000 Negro

* Para mayor detalle, ver garantía completa de cada pieza

MATERIALES:

Postes y piezas metálicas:

Tubos de acero galvanizado con recubrimiento en polvo anti corrosión y un segundo recubrimiento en polvo basado en resina poliéster.

Tapones:

Fabricado en aleaciones de zinc de alta resistencia, acabado con revestimiento en polvo electro-estática para evitar la oxidación.

Elementos de Madera:

Madera WPC

Tornillería:

Acero inox AISI-304.

Placa informativa:
tamaño 180x230mm
(ejemplo)

