

## Ficha Técnica Gama Ecofit

ECB-10 PONY

### INSTRUCCIONES DE USO:

Colóquese sobre el asiento, agarre las asas con ambas manos y empuje los pedales hacia delante.

### BENEFICIOS DE USO:

Aumenta la función cardio- pulmonar y fortalece la flexibilidad muscular general.

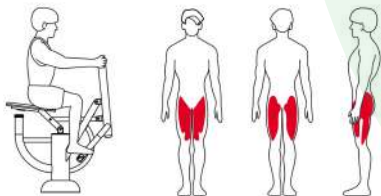

### VISTAS Y MEDIDAS (mm):

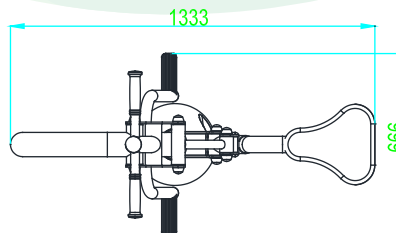
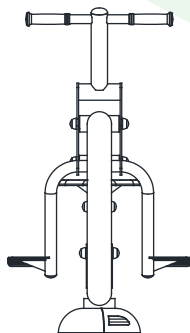
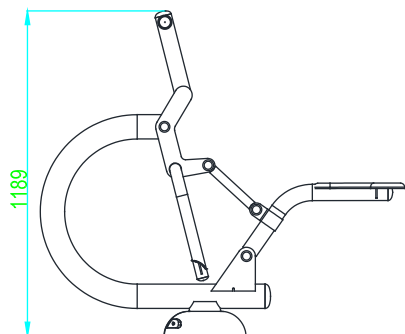

### CIMENTACIÓN SEGÚN SUELO: (más información en anexo cimentación y anclajes)

1. Sobre solera de hormigón
2. Enterrado en material compactado (caucho, césped artificial...).
3. Enterrado en material no compactado (arena, cortezas ...).



# Biosaludables

## Ficha Técnica Gama Ecofit

### ECB-10 PONY

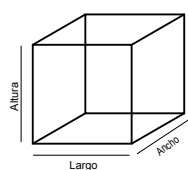

#### Medidas:

Largo: 133cm  
Ancho: 66cm  
Altoza: 118cm



Instalación:  
2 personas / 1 hora  
Nº de piezas: 1



HIC  
(Altoza de Caída Crítica)  
55cm

> 1,40m

Altoza mínimo de  
los usuarios: 1,40m



Máx. nº de usuarios: 1



Garantía:  
5 años \*

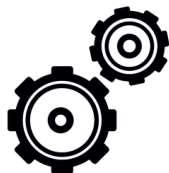

Disponibilidad de  
repuestos:  
10 años

Área de Seguridad  
433cm x 366cm

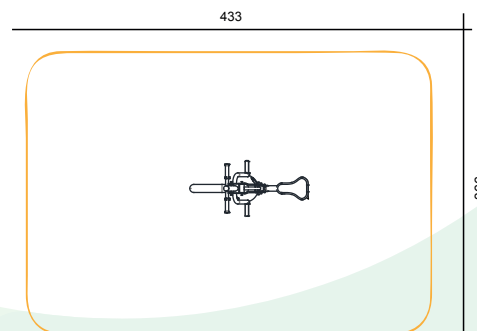

Colores de los aparatos  
Verde: RAL 6028 Beige: RAL 1019

\* Para mayor detalle, ver garantía completa de cada pieza

## MATERIALES:

### Postes y piezas metálicas:

Tubos de acero galvanizado con recubrimiento en polvo anti corrosión y un segundo recubrimiento en polvo basado en resina poliéster.

### Tapones:

Fabricado en aleaciones de zinc de alta resistencia, acabado con revestimiento en polvo electro-estática para evitar la oxidación.

### Elementos de Plástico:

Plástico LLDPE (Polietileno de baja densidad lineal) con componentes anti-UV, anti estático, anti envejecimiento.

### Tornillería:

Acero inox AISI-304.

Placa informativa:  
tamaño 150x100mm

