

## Ficha Técnica Gama Ecofit

### ECB-11 PARALELAS

#### INSTRUCCIONES DE USO:

Agarre las asas y levante su cuerpo, haga fuerza con el abdomen para impulsarse hacia arriba con los brazos apoyados en la barra.

#### BENEFICIOS DE USO:

Trabaja y aumenta la fuerza y flexibilidad de los miembros superiores especialmente el pecho. Mejora la función cardio- pulmonar. Ofrece varias posibilidades de ejercicio.

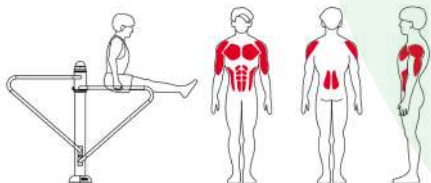

#### VISTAS Y MEDIDAS (mm):

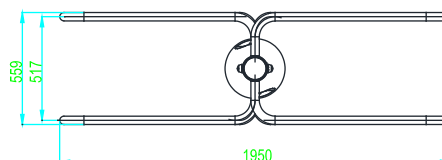
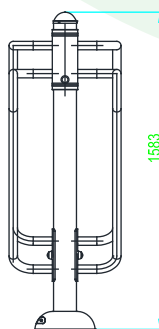
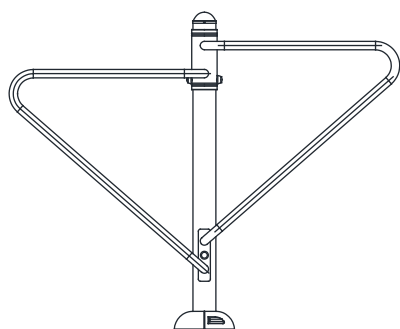

#### CIMENTACIÓN SEGÚN SUELO: (más información en anexo cimentación y anclajes)

1. Sobre solera de hormigón
2. Enterrado en material compactado (caucho, césped artificial...).
3. Enterrado en material no compactado (arena, cortezas ...).



# Biosaludables

## Ficha Técnica Gama Ecofit

### ECB-11 PARALELAS

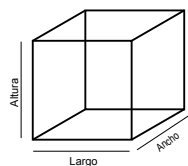

#### Medidas:

Largo: 195cm  
Ancho: 55cm  
Altoza: 158cm



Instalación:  
2 personas / 1 hora  
Nº de piezas: 1



HIC  
(Altoza de Caída Crítica)  
47cm

> 1,40m

Altoza mínimo de los usuarios: 1,40m



Máx. nº de usuarios: 2



Garantía:  
5 años \*

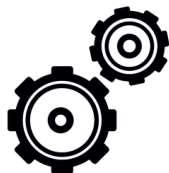

Disponibilidad de repuestos:  
10 años

Área de Seguridad  
495cm x 355cm

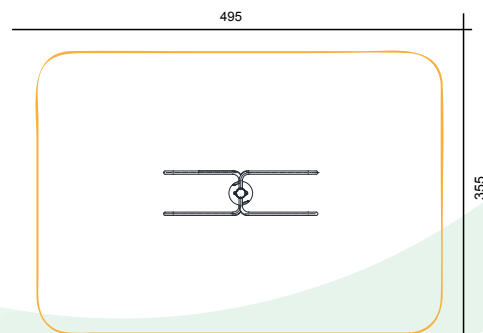

Colores de los aparatos  
Verde: RAL 6028 Beige: RAL 1019

\* Para mayor detalle, ver garantía completa de cada pieza

### MATERIALES:

#### Postes y piezas metálicas:

Tubos de acero galvanizado con recubrimiento en polvo anti corrosión y un segundo recubrimiento en polvo basado en resina poliéster.

#### Tapones:

Fabricado en aleaciones de zinc de alta resistencia, acabado con revestimiento en polvo electro-estática para evitar la oxidación.

#### Elementos de Plástico:

Plástico LLDPE (Polietileno de baja densidad lineal) con componentes anti-UV, anti estático, anti envejecimiento.

#### Tornillería:

Acero inox AISI-304.

Placa informativa:  
tamaño 150x100mm

